



Wir bauen
We manufacture
Nous construisons
Fabricamos
Мы производим
我们制造的设备

Inhalt

Table of contents

Table des matières

Índice

Оглавление

目录

4



Rohrverseilmaschine

Tubular strander

Câbleuse tubulaire

Cableadora tubular

Крутильная машина сигарного типа

管式绞线机

5



Stangenverseilmaschine

Bar strander

Câbleuse à barres

Cableadora de barras

Крутильная машина балочного типа

棒式绞线机

6



Bügelschlagverseilmaschine

Skip strander

Câbleuse à lyres

Cableadora de liras

Крутильная машина с рамкой

弓式绞线机

7



Bügelschlagverseilmaschine

Bow strander

Assembleuse à lyres

Reunidora de liras

Крутильная машина с рамкой

弓式成缆机

8



Korbverseilmaschine

Rigid strander

Câbleuse à cages

Cableadora rigida

Машина жесткой скрутки

框式绞线机

14



Korbverseilmaschine mit Rückdrehung

Planetary strander

Câbleuse planétaire

Cableadora planetaria

Крутильная машина клетьевого типа с откруткой

行星式绞线机

16



Rückdrehverseilanlage für UMBILICALS
Planetary strander for UMBILICALS
Câbleuse à détorsion pour UMBILICAUX
Cableadora planetaria para UMBILICALES
Планетарная крутильная машина для UMBILICALS
行星式脐带缆成缆机

20



Universalverseilmachine
Drum twister
Assembleuse à réception tournante
Cableadora universal
Драм-твистер
盘式成缆机

22



Drilleitermaschine
Planetary strander for CTC
Câbleuse planétaire pour câble transposé
Cableadora planetaria para cables transpuestos
Машина для скрученных проводов
行星式换位导线绞合机

24



Bandwickler
Taping machines
Têtes de rubanage
Encintadoras
Лентообмотчики
绕包头

26



Abzüge
Capstans
Cabestants de tirage
Cabrestantes de tiro
Кабестаны
牵引机

28



Ab-/Aufwickler
Pay-off/take-up
Dérouleur/enrouleur
Desenrollador/arrollador
Отдатчики/приемники
放线架/收排线架

30



Sondermaschinen
Special machinery
Machines spéciales
Máquinas especiales
Специальные машины
特殊设备

Rohrverseilmaschine

Tubular strander

Câbleuse tubulaire

Cableadora tubular

Крутильная машина сигарного типа

管式绞线机

HST

4

Zur Verseilung von Stahl-, Kupfer- oder Aluminiumdrähten oder -litzen

For stranding of steel-, copper- or aluminium wires or strands

Pour le câblage de fils ainsi que de torons d'acier, cuivre ou aluminium

Para cablear alambres o cordones de acero, cobre y aluminio

Для изготовления стальных, медных или алюминиевых проводов или скрученных жил

用于绞合钢，铜或铝线以及股线



Beste Kombination Rückdrehung/hohe Geschwindigkeit

Best combination of backtwist/high speed

Meilleure combinaison de detorsion/grande vitesse

Mejor combinación de destorsion/alta velocidad

Оптимальное сочетание открутки/высокой скорости

完全退扭/转速高



Stangenverseilmaschine

Bar strander

Câbleuse à barres

Cableadora de barras

Крутильная машина балочного типа

棒式绞线机

QBS

5

Zur Verseilung von Stahl-, Kupfer- oder Aluminiumdrähten oder -litzen

For stranding of steel-, copper- or aluminium wires or strands

Pour le câblage de fils ainsi que de torons d'acier, cuivre ou aluminium

Para cablear alambres o cordones de acero, cobre y aluminio

Для изготовления стальных, медных или алюминиевых проводов или скрученных жил

用于绞合钢，铜或铝线以及股线



Ideal für verzinkten Stahldraht

Ideal for galvanized steel wires

Idéal pour fils d'acier galvanisés

Ideal para alambres de acero galvanizados

Идеально для оцинкованных стальных проволок

特别适用于绞镀锌钢丝



Bügel Schlagverseilmaschine
Skip strander
Câbleuse à lyres
Cableadora de liras
Крутильная машина с рамкой
弓式绞线机

QSS

6

Zur Verseilung von Drähten oder Litzen
For stranding of wires or strands
Pour le câblage de fils ou torons
Para cablear alambres o cordones
Для скрутки проволок или многожильных проводов
用于绞合单线或股线



Höchste Produktionsgeschwindigkeit
Highest production speed
Vitesse de production plus élevée
Máximas velocidades de producción
Наивысшая производственная скорость
生产速度高

QSS



QRL



Bügel Schlagverseilmachine
Bow strander/closer
Assembleuse à lyres
Reunidora de liras
Крутильная машина с рамкой
弓式成缆机

QRL

Ideal für das Verseilen von runden isolierten Leitern
 Ideal for the closing of round insulated conductors
 Ideal pour l'assemblage de conducteurs ronds et isolés
 Ideal para reunir conductores redondos y aislados
 Идеально для скрутки круглых изолированных проводов
 适用于绞合圆形绝缘导体



Füllerscheibe
 Fillerring
 Disque pour fils de remplissage
 Disco para hilos de relleno
 Уплотняющий диск
 填充绳架



Korbverseilmaschine
Rigid strander
Câbleuse à cages
Cableadora rigida
Машина жесткой скрутки
框式绞线机

FLR

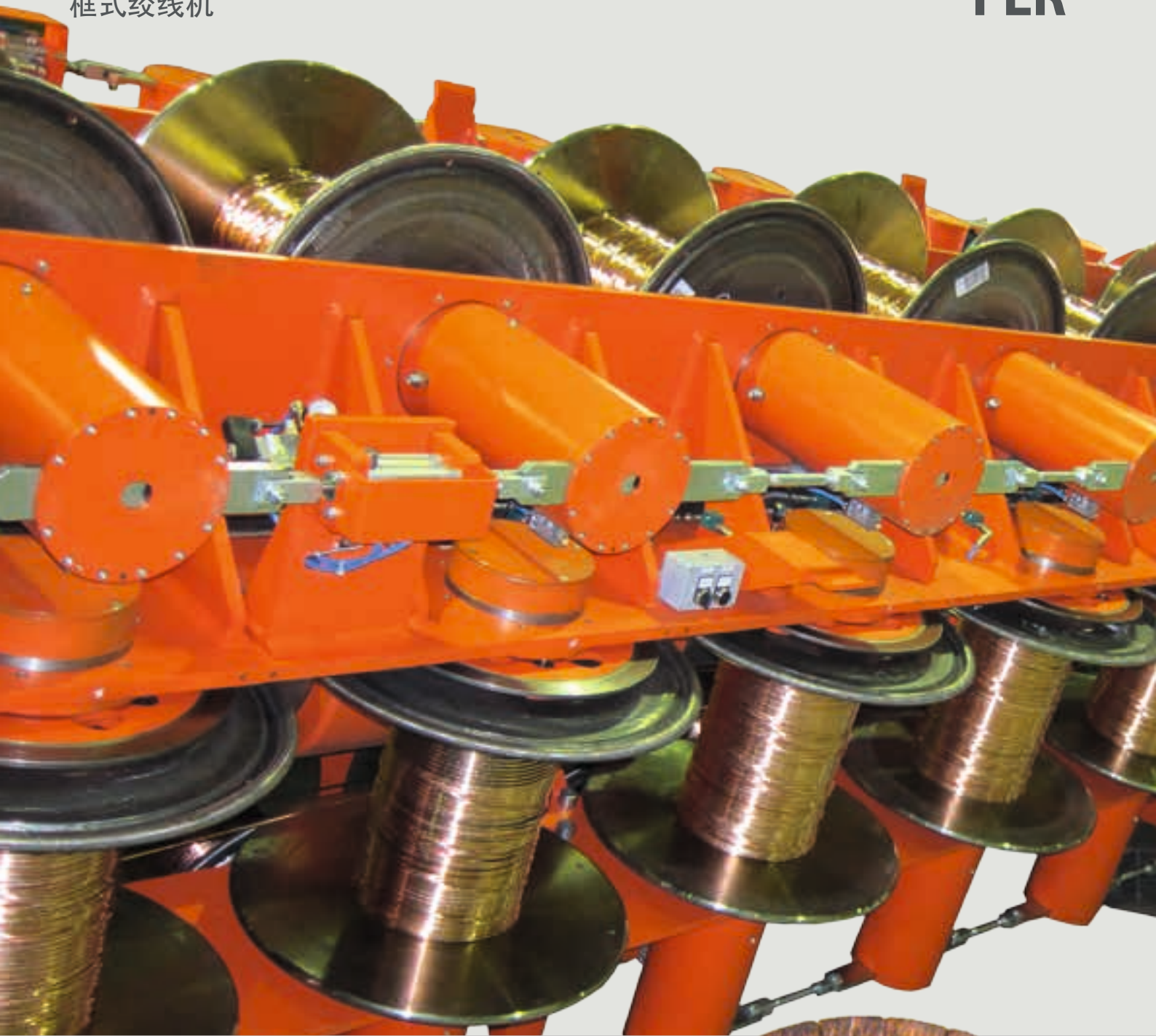

Zur Herstellung von Kupfer- und Aluminiumlitzen, bzw. -seilen, mit reihenweiser oder einzelner Beladung
 For manufacturing of copper- and aluminium strands, with loading by row or by individual bobbin loading
 Pour la fabrication de torons en cuivre et aluminium, avec chargement par rangées de bobines ou individuel
 Para la fabricación de torones de cobre y aluminio, con cargamento de las bobinas por fila ó individual
 Для изготовления медных и алюминиевых многожильных проводов и тросов с системой порядной или индивидуальной загрузки барабанов
 用于绞合铜/铝线，带单盘上盘系统或整体上盘系统



Verdichter
 Compacting head
 Tête de compactage
 Cabeza de compactado
 Уплотнитель
 紧压头



Segmentdrähte
 Trapezoidal wires
 ●●●●● Fils trapézoïdals
 Alambres trapezoidales
 Трапецидальные провода
 扇形线

Beladesystem von oben für Korbverseilmaschine

Top-loading system for rigid strander

Système de chargement par dessus pour câbleuse à cages

Sistema de cargamento de arriba para cableadora rigida

Система верхней загрузки для фонарных крутильных машин

框绞机顶部上盘系统

FLR

10

Vorrichtung zur Beladung von oben
Top-loading device
Dispositif pour chargement par dessus
Dispositivo para cargamento de arriba
Устройство загрузки сверху
顶部上盘装置



Halbautomatische Spulenaufnahme
Semi-automatic take-up of bobbins
Prise semi-automatique des bobines
Levantamiento de bobinas semiautomático
Полуавтоматический прием катушек
半自动上盘装置



Reihenbeladung von oben
Top-loading by row
Chargement par dessus
Cargamento de arriba por fila
Порядная загрузка сверху
顶部整体上盘



Seitenbeladesystem für Korbverseilmaschine
Side-loading system for rigid strander
Système de chargement lateral pour câbleuse à cages
Sistema de cargamento lateral para cableadora rigida
Система боковой загрузки для фонарных крутильных машин
框绞机侧面上盘系统

FLR

11



Vorrichtung zur Beladung von der Seite
Side-loading device
Dispositif pour chargement lateral
Dispositivo para cargamento lateral
Устройство загрузки сбоку
侧面上盘装置



Halbautomatische Spulenaufnahme
Semi-automatic take-up of bobbins
Prise semi-automatique des bobines
Levantamiento de bobinas semiautomático
Полуавтоматический прием катушек
半自动上盘装置



Reihenbeladung von der Seite
Side-loading by row
Chargement lateral
Cargamento lateral por fila
Порядная загрузка сбоку
侧面整体上盘

Korbverseilmaschine
Rigid strander
Câbleuse à cages
Cableadora rigida
Машина жесткой скрутки
叉式绞线机

HSR

12

Zur Herstellung von Kupfer- und Aluminiumlitzen, bzw. -seilen, mit reihenweiser oder einzelner Beladung
For manufacturing of copper- and aluminium strands, with loading by row or by individual bobbin loading
Pour la fabrication de torons en cuivre et aluminium, avec chargement par rangeés de bobines ou individuel
Para la fabricación de torones de cobre y aluminio, con cargamento de las bobinas por fila ó individual
Для изготовления медных и алюминиевых многожильных проводов и тросов с системой порядной или индивидуальной загрузки барабанов
用于绞合铜/铝线，带单盘上盘系统或整体上盘系统



Stern-/Igelkonstruktion
Fork-type design
Câbleuse type étoile
Cableadora tipo estrella
Вилочное исполнение
叉式设计



CCR

Korbverseilmaschine Rigid strander Câbleuse à cages Cableadora rigida Машина жесткой скрутки 叉式绞线机

13

Viel oder wenig Platz? Wir bieten Verseilmaschinen in verschiedenen Varianten
Plenty or little space? We offer a wide variety of stranders
Ample ou peu d'espace? Nous offrons des nombreuses variantes en câbleuses
Mucho o poco espacio? Ofrecemos cableadoras en grande variedad
Много или мало места? Мы предлагаем крутильные машины в различных вариантах.
厂房空间足够或有限? 我们能提供不同型式的绞线机满足你的要求

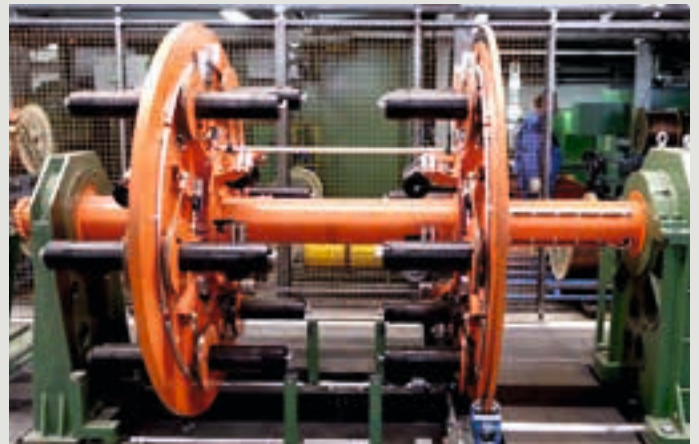

Kompaktes Design
Compact design
Design compact
Diseño compacto
Компактная конструкция
结构紧凑型设计

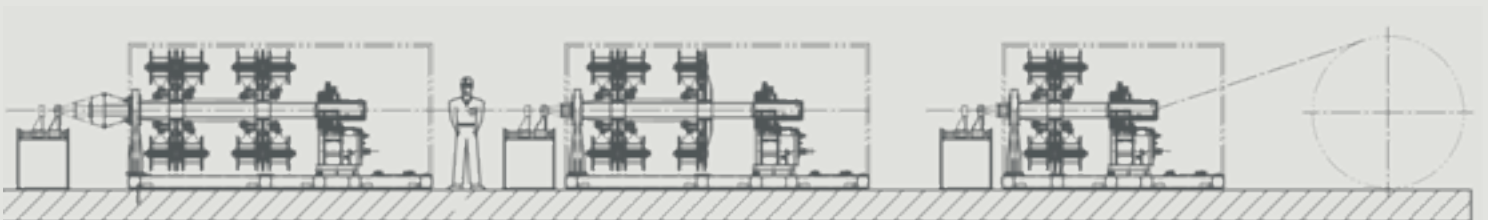

Korbverseilmaschine mit Rückdrehung
Planetary strander
Câbleuse planétaire
Cableadora planetaria
Крутильная машина клетьевого типа с откруткой
行星式绞线机

QPS

14



Vorformkopf
Preforming head
Préformateur
Preformador
Головка преформирования
预成型头

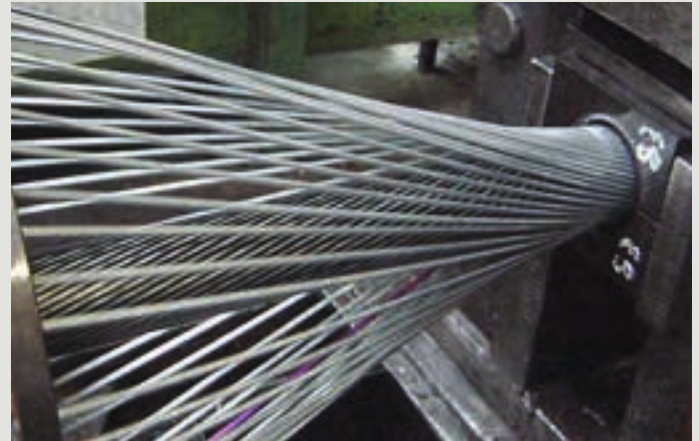

Verseilung von Stahldrähten
Stranding of steel wires
Assemblage des fils d'acier
Cableado de alambres de acero
Скрутка стальных проволок
用于绞合钢丝

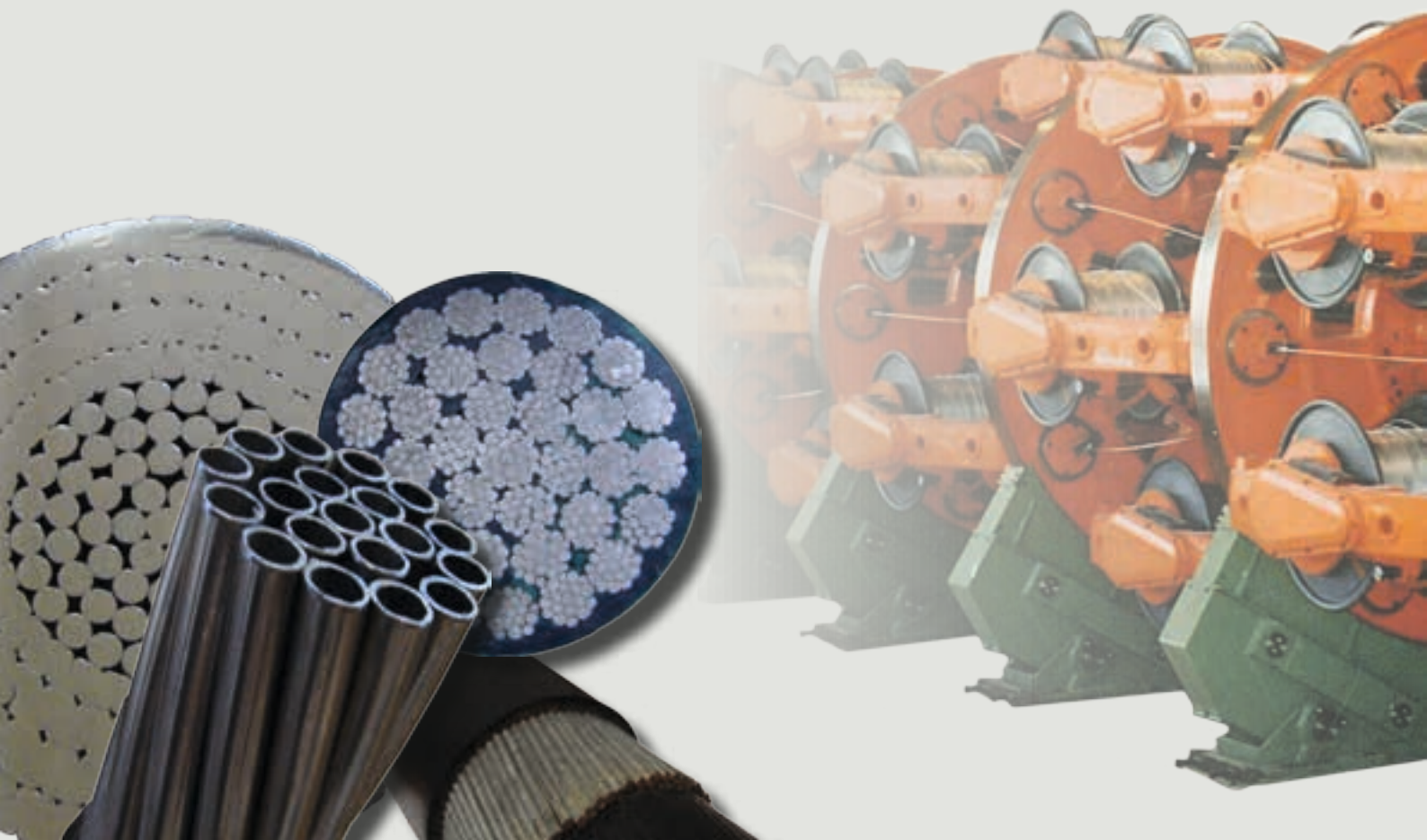

Zur Herstellung von Stahlseilen und zur Armierung von Kabeln. Mit 100% oder variabler Rückdrehung
For manufacturing of steel ropes and for armoring of electrical cables. With 100% or variable backtwist
Pour la fabrication de câbles d'acier ou pour armage de câbles électriques. Avec détorsion 100% ou variable
Para la fabricación de cables de acero ó para armar cables eléctricos. Con déstorsion 100% ó variable
Для изготовления стальных тросов и армирования кабелей с изменением коэффициента
открутки от 0 до 100%
用于生产钢丝绳和电缆的钢丝铠装等，实现100%或任意角度退扭

15



Solide und extrem zuverlässig
Sturdy and extremly reliable
Robuste et extrêmement fiable
Robusta y extremadamente eficaz
Прочная и сверхнадежная
结构牢固可靠

Rückdrehverseilmaschine für Umbilicals
Planetary strander for umbilicals
Câbleuse à détorsion pour umbilicaux
Cableadora planetaria para umbilicales
Планетарная крутильная машина для UMBILICALS
行星式脐带缆成缆机

QPC

16

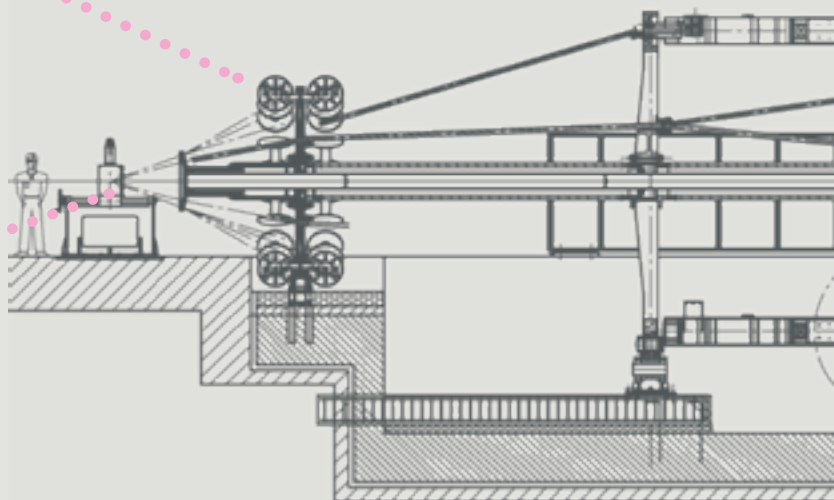

Rückdrehverseilanlage zur Herstellung von UMBILICALS und zum Verseilen von Stahlrohren und Stahlseilen
Planetary strander to manufacture UMBILICALS and for closing of steel tubes and steel ropes
Câbleuse à cage avec detorsion pour la fabrication des UMBILICAUX, et pour câblage de tubes et torons d'acier
Cableadora planetaria con destorsion para la fabricación de UMBILICALES y para cablear tubos y cables de acero
Планетарная крутильная машина для UMBILICALS, стальных труб и стальных канатов
用于生产脐带缆，钢管的绞合以及钢丝绳的绞合

17



Bild zeigt Verseilmachine mit 3m Spulen, andere Größen ebenfalls möglich
Picture shows strander with 3m reels, other sizes also available
Vue d'une câbleuse avec tourets de 3m, autres dimensions disponibles
Vista de una cableadora con carretes de 3m, otros tamaños posibles
На фото крутильная машина с барабанами 3 м, возможны и другие размеры
图示为直径3m的放线盘，也可以提供其它尺寸的成缆机

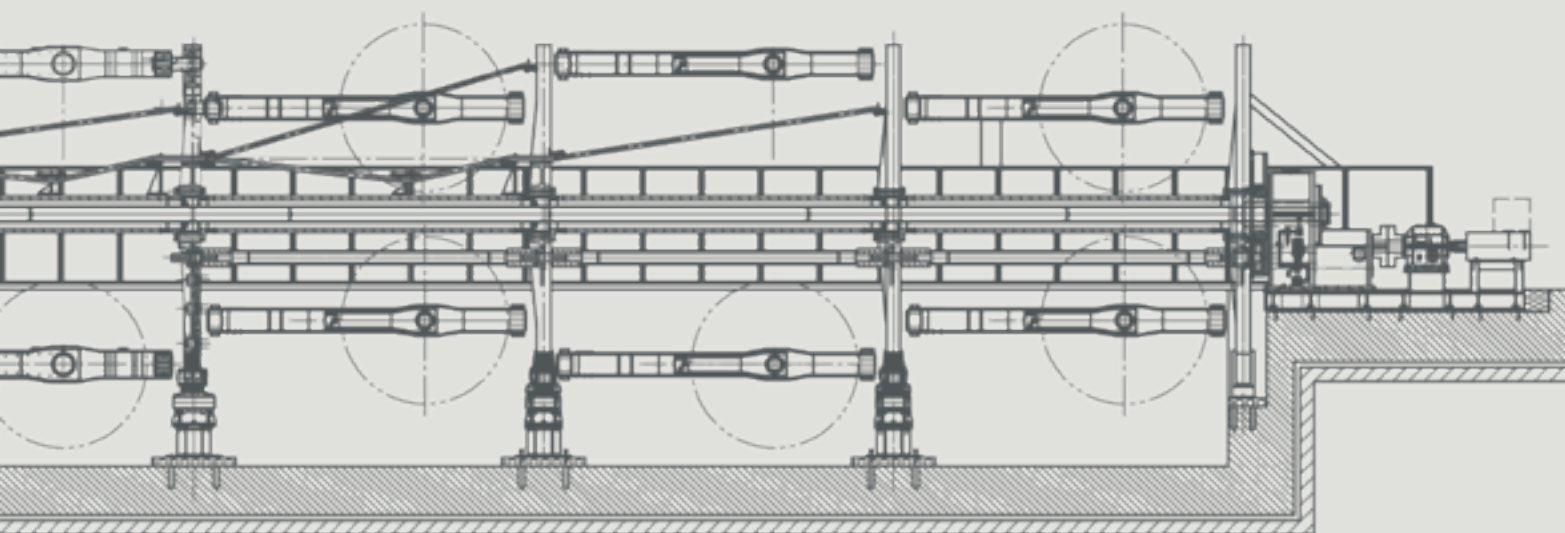

Rückdrehverseilmaschine für Umbilicals
Planetary strander for umbilicals
Câbleuse à détorsion pour umbilicaux
Cableadora planetaria para umbilicales
Планетарная крутильная машина для UMBILICALS
行星式脐带缆成缆机

PLS

18

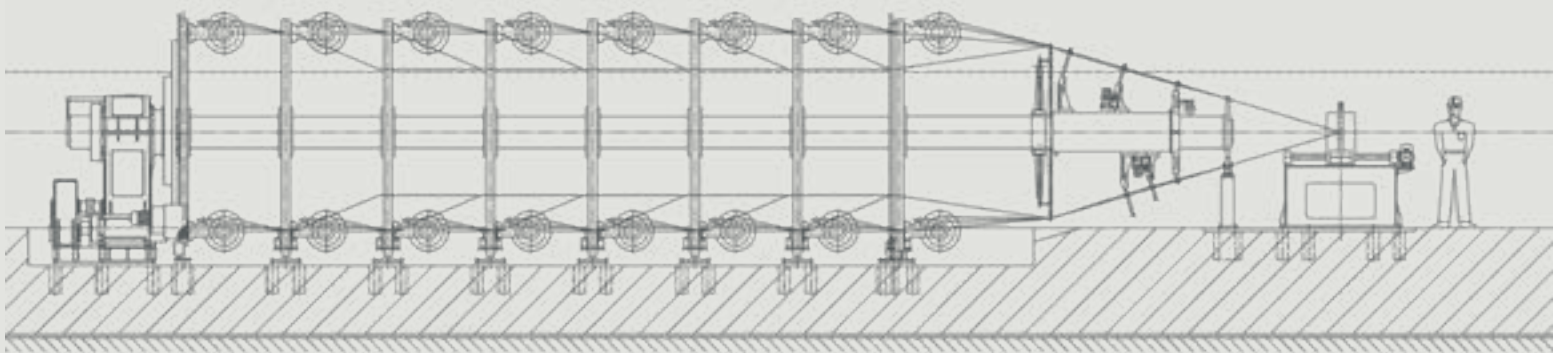
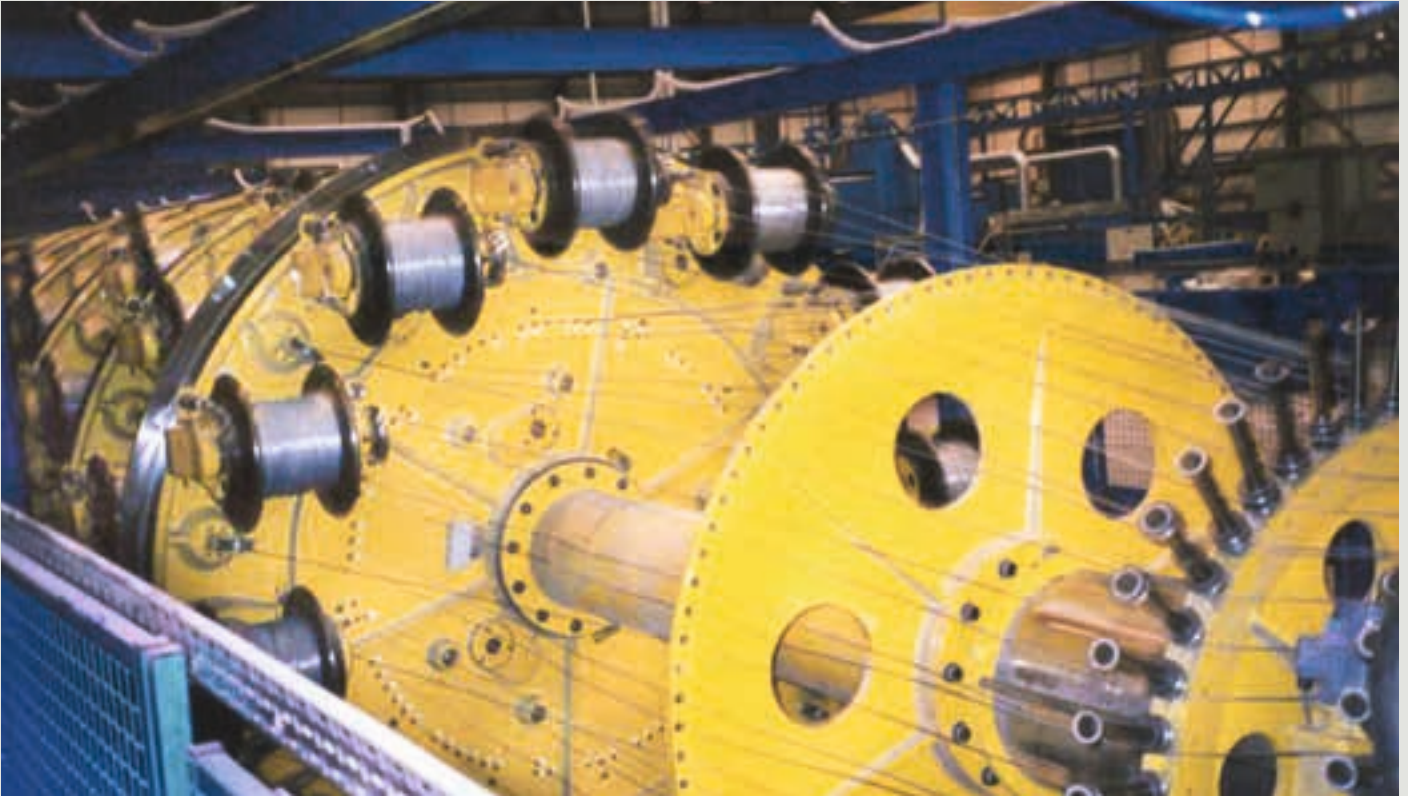

Rückdrehverseilanlage zur Herstellung von UMBILICALS und zum Verseilen von Stahlrohren und Stahlseilen
Planetary strander to manufacture UMBILICALS and for closing of steel tubes and steel ropes
Câbleuse à cage avec detorsion pour la fabrication des UMBILICAUX, et pour câblage de tubes et torons d'acier
Cableadora planetaria con destorsion para la fabricación de UMBILICALES y para cablear tubos y cables de acero
Планетарная крутильная машина для UMBILICALS, стальных труб и стальных канатов
用于生产脐带缆，钢管的绞合以及钢丝绳的绞合



Bild zeigt Armiermaschine mit 96/108 Spulen
Picture shows armouring line with 96/108 spools
Vue d'une cableuse pour armage avec 96/108 bobines
Vista de una cableadora para armar con 96/108 bobinas
На фото линия армирования на 96/108 катушек
96/108盘钢丝铠装生产线

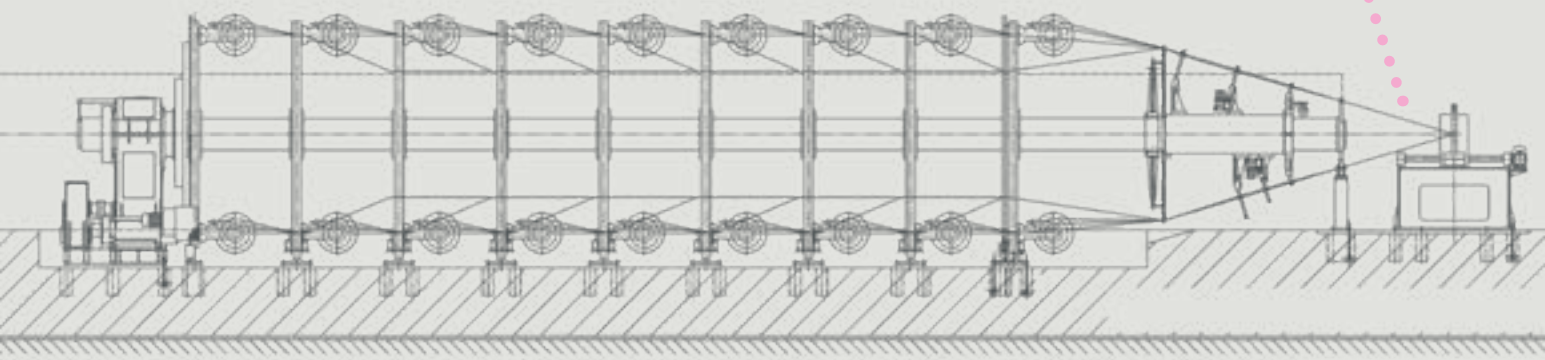

Universalverseilmaschine
Drumtwister
Assembleuse à réception tournante
Cableadora universal
Драм-твистер
盘式成缆机

RPO/RTU

20

Universalverseilmaschine zur Herstellung von Energie- und Telekommunikationskabeln
Drum twister to manufacture power- and telecommunication cables
Assembleuse à réception tournante pour câbles d'énergie et télécommunication
Cableadora universal para cables de energia y telecomunicación
Драм-твистер для производства силовых и телекоммуникационных кабелей
用于电力电缆和通讯电缆的盘式成缆机



Drahtspannungsvorrichtung
Tensioning device
Dispositif de prétension
Tensionador para alambres
Устройство для натягивания проводов
张力装置

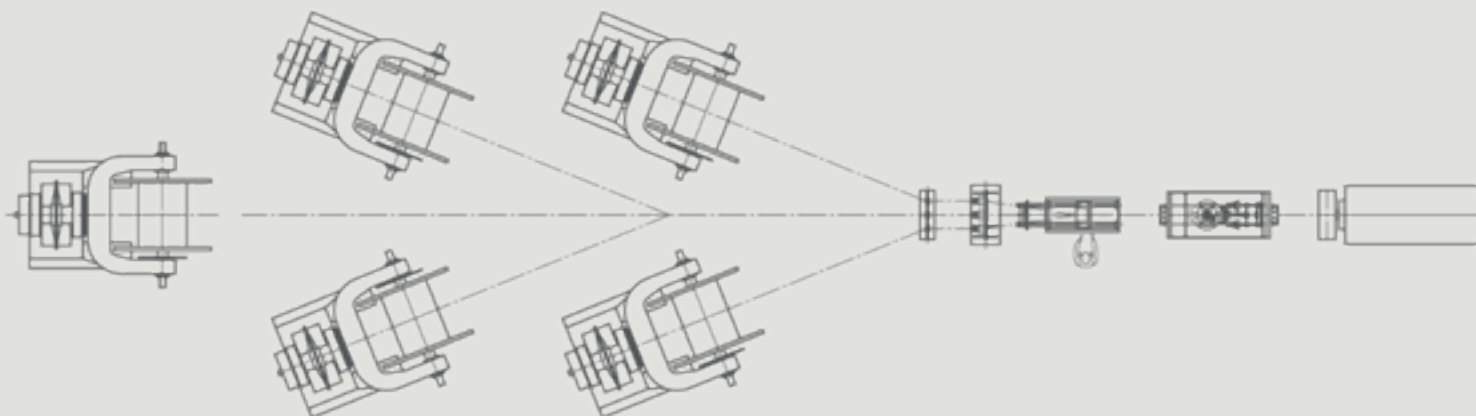

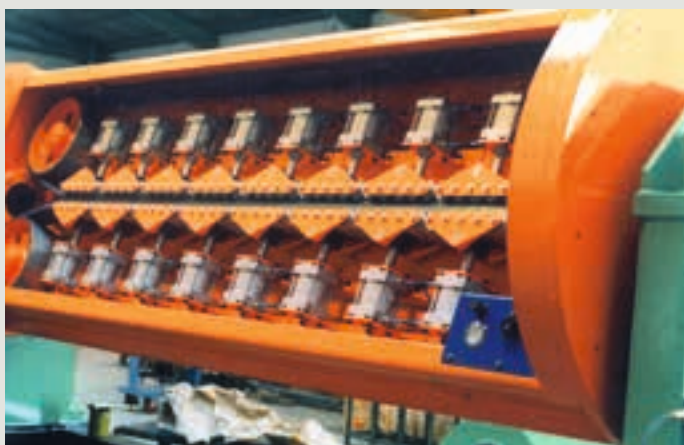

Rotierender Bandabzug
 Rotating belt-type capstan
 Chenille rotative
 Oruga giratoria
 Вращающаяся ленточная тяга
 旋转履带牵引机

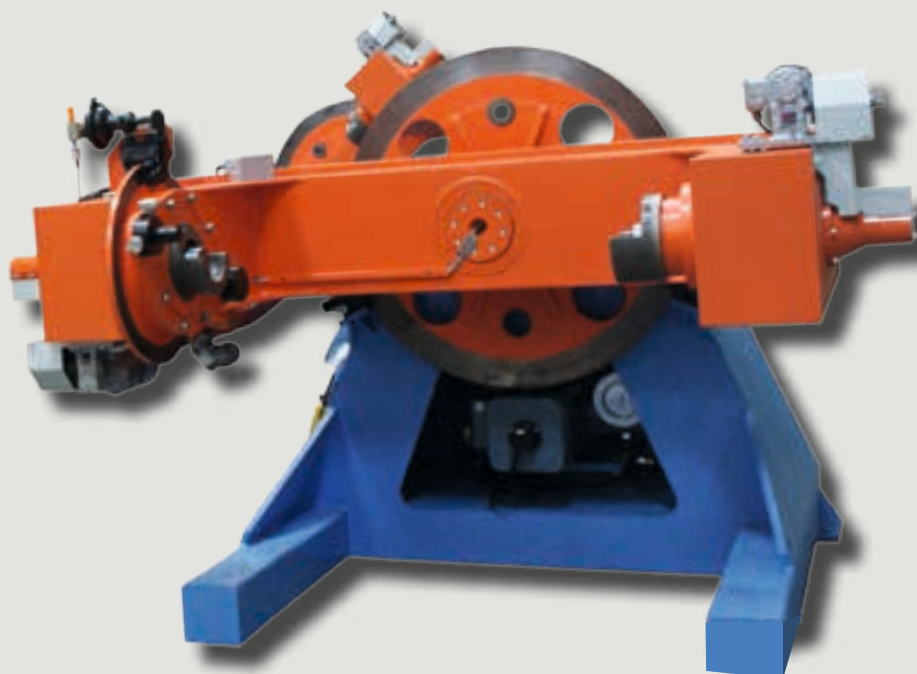
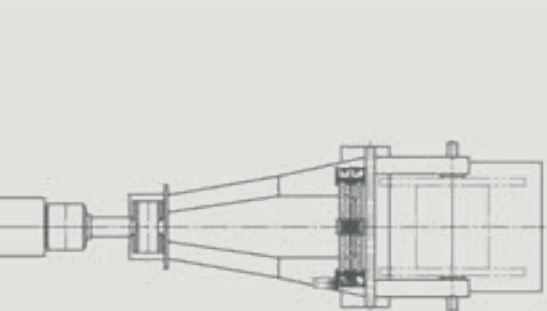

Drilleitermaschine
Planetary strander for CTC
Câbleuse planétaire pour câble transposé
Cableadora planetaria para cables transpuestos
Машина для скрученных проводов
行星式换位导线绞合机

QTM

22

Wir sind weltweiter Marktführer für Drilleitermaschinen - für weitere Details siehe separaten Katalog
We are world market leader in machines for CTC - for further details please see our separate catalogue
Nous sommes le 'leader' mondial de machines pour cables transposés - détails dans notre catalogue à part
Somos el 'líder' mundial en máquinas para cables transpuestos - para detalles véase nuestro catálogo separado
Мы являемся мировым лидером на рынке машин для транспонированных проводов - подробная информация в отдельном каталоге
我们提供世界一流的换位导线绞合机---具体另见产品插页



Schwenkbarer Bandabzug
Tilttable belt-type capstan
Chenille pivotante
Oruga girable
Поворотная ленточная тяга
倾斜式履带牵引机

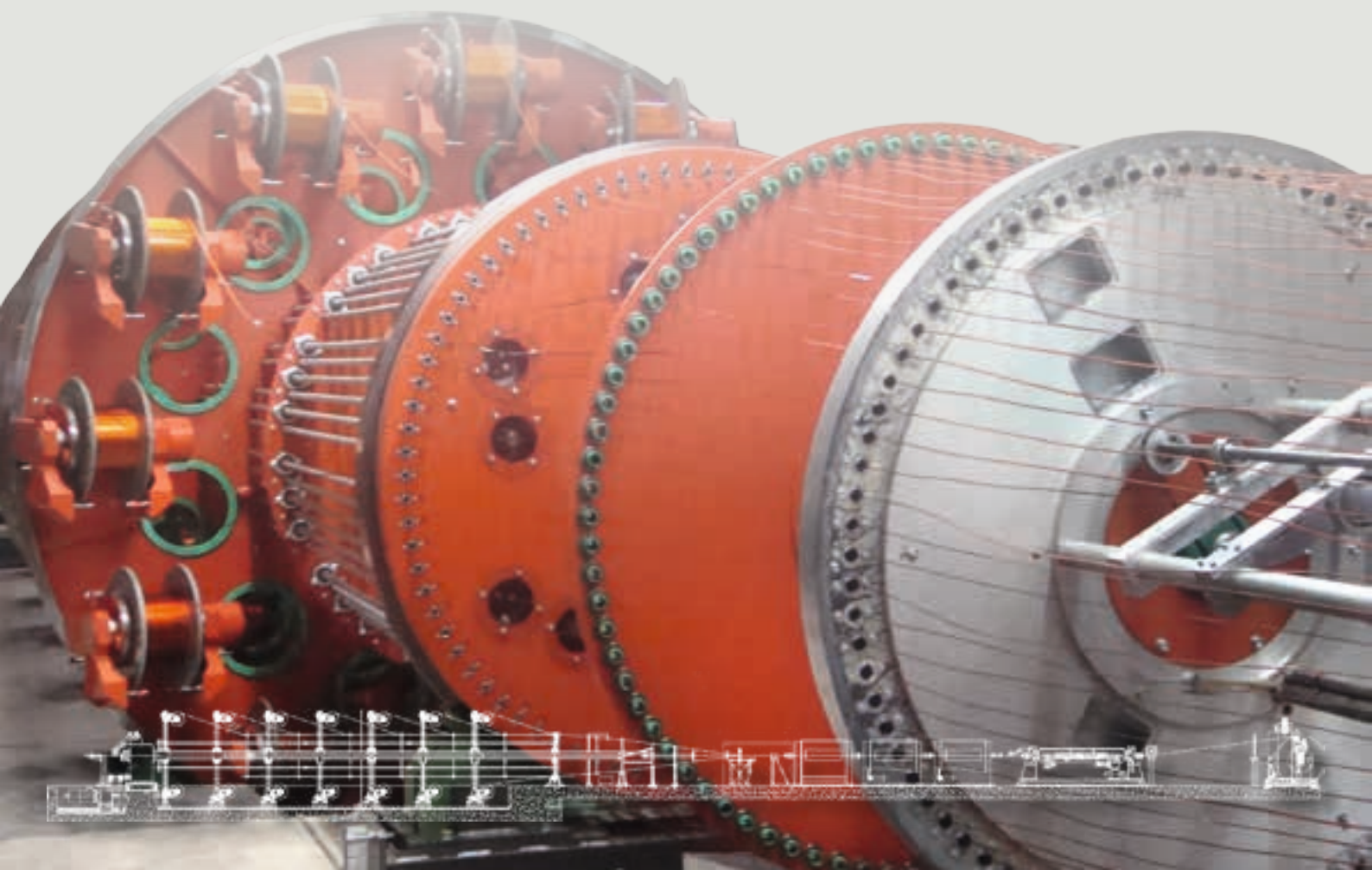

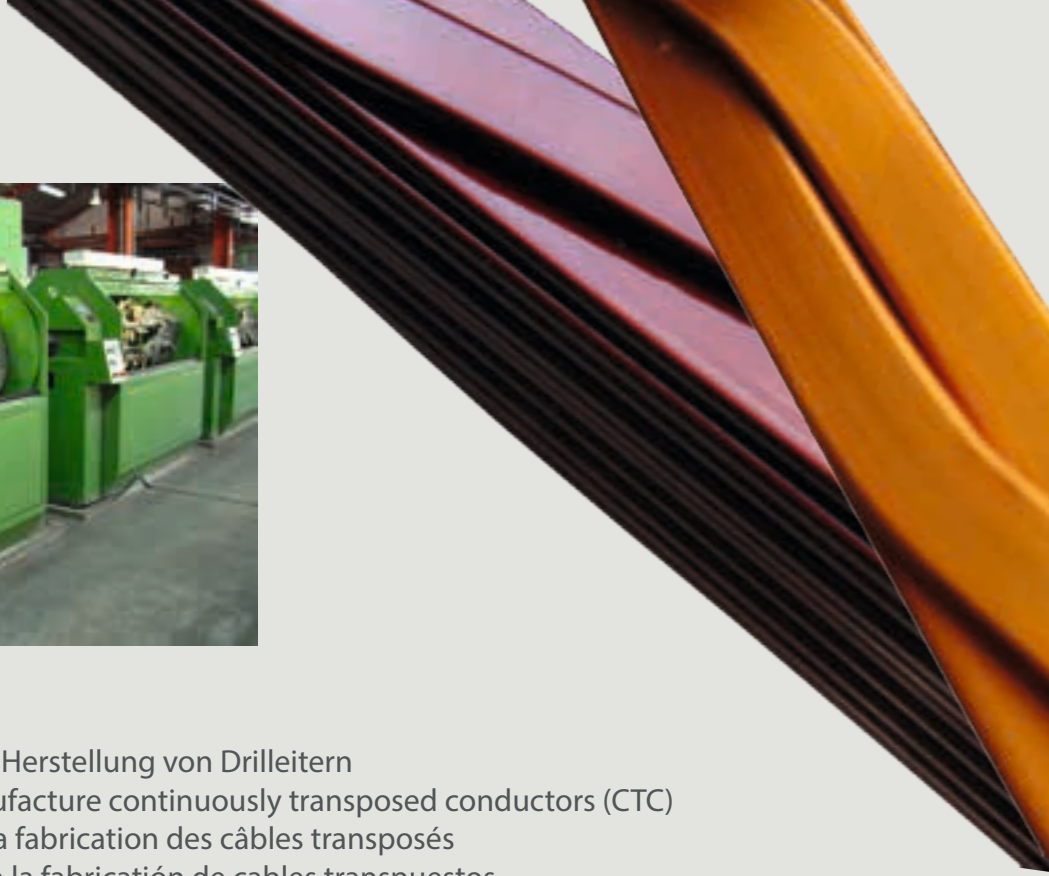

Rückdrehverseilanlage zur Herstellung von Drilleitern
Planetary strander to manufacture continuously transposed conductors (CTC)
Câbleuse planétaire pour la fabrication des câbles transposés
Cableadora planetaria para la fabricación de cables transpuestos
Планетарная крутильная линия для изготовления транспонированных проводов (СТС)
用于生产换位导线 (CTC)

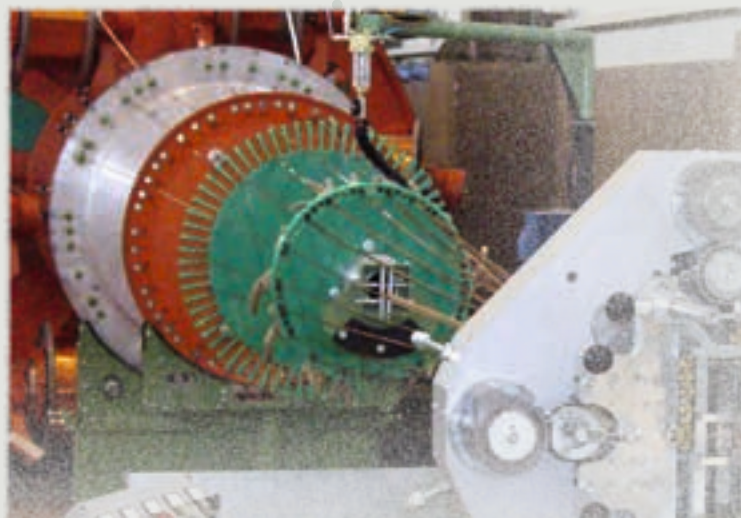

Bandwickler
Taping machines
Tête de rubanage
Encintadora
Лентообмотчики
绕包头

24



Tangentialbandwickler
Tangential taping machine
Rubaneur tangential
Encintadora tangencial
Тангенциальный лентообмотчик
半切式绕包头



Direktbandwickler
Direct taping machine
Rubaneur direct
Encintadora directa
Прямой лентообмотчик
直包机



QCT

Konzentrischer Bandwickler
 Concentric taping machine
 Rubaneur concentrique
 Encintadora concéntrica
 Концентрический лентообмотчик
 同心式绕包头



QVT

Vertikaler Bandwickler
 Vertical taping machine
 Rubaneur vertical
 Encintadora vertical
 Вертикальный лентообмотчик
 立式绕包头



QST

Stahlbandwickler
 Steel taping machine
 Rubaneur pour feuillard d'acier
 Encintadora para cintas de acero
 Обмотчик для стальных лент
 钢带铠装头

Abzüge
Capstans
Cabestants de tirage
Cabrestantes de tiro
Кабестаны
牽引机

26



QSD

1 x 5000 mm, 40 t Abzugskraft
1 x 5000 mm, 40 t pulling force
1 x 5000 mm, 40 t force de tracion
1 x 5000 mm, 40 t fuerza de tracción
1 x 5000 мм, 40 т тяговая сила
1 x 5000 mm 单轮牵引, 40t 牵引力



QDD

2 x 4000 mm x 2500 mm, 140 t Zugkraft
2 x 4000 mm x 2500 mm, 140 t pulling force
2 x 4000 mm x 2500 mm, 140 t force de tracion
2 x 4000 mm x 2500 mm, 140 t fuerza de tracción
2 x 4000 мм x 2500 мм, 140 т тяговая сила
2 x 4000 mm x 2500mm 双轮牵引, 140t 牵引力





FQC

4-fach Bandabzug, 20 t Abzugskraft
 Belt-type capstan with 4 belts, 20 t pulling force
 Chenille de tirage 4 bandes, 20 t force de traction
 Cabrestante tipo oruga con 4 cintas, 20 t fuerza de tracción
 Четверочная ленточная тяга, 20 т тяговая сила
 四皮带牵引机, 20t 牵引力



PQC



PQC-T



QDD

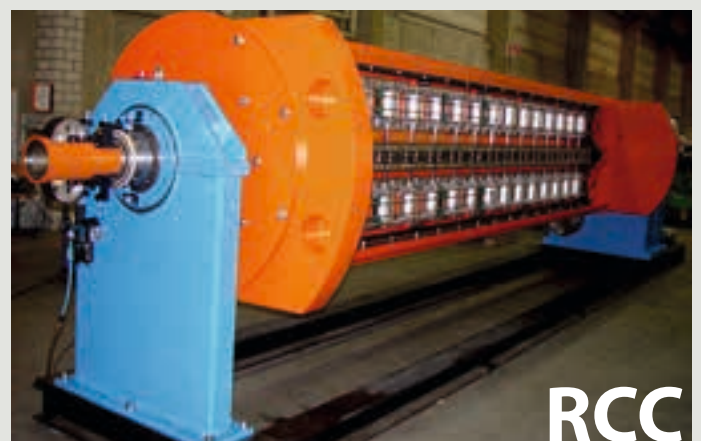

RCC

Ab-/Aufwickler
Pay-off/take-up
Dérouleur/Enrouleur
Desenrollador/Enrollador
Отдатчики/приемники
放线架/收排线架

28



STU/SPO

Serienfertigung von Ab- und Aufwicklern
Series production of pay-offs and take-ups
Fabrication en série de dérouleurs et enrouleurs
Fabricación en serie de desenrolladores y enrolladores
Серийное производство отдатчиков и приемников
各种类型的放线架和收排线架

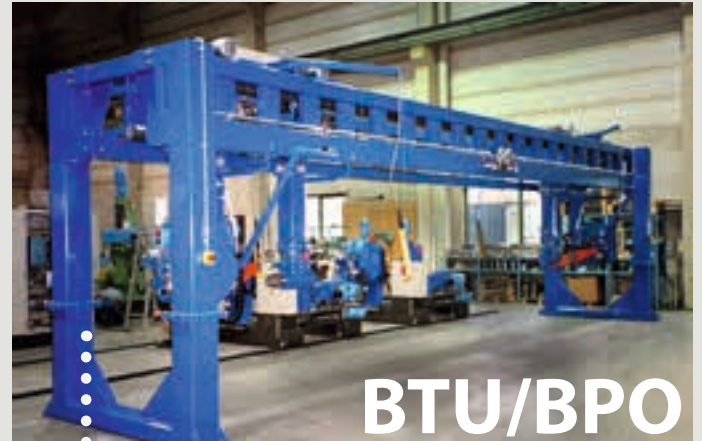

BTU/BPO

Brückenaufwickler
Bridge-type take-up
Enrouleur à pont
Enrollador tipo puente
Приемник в мостовом исполнении
门式收排线架



PTU/PPO



TTU/TPO

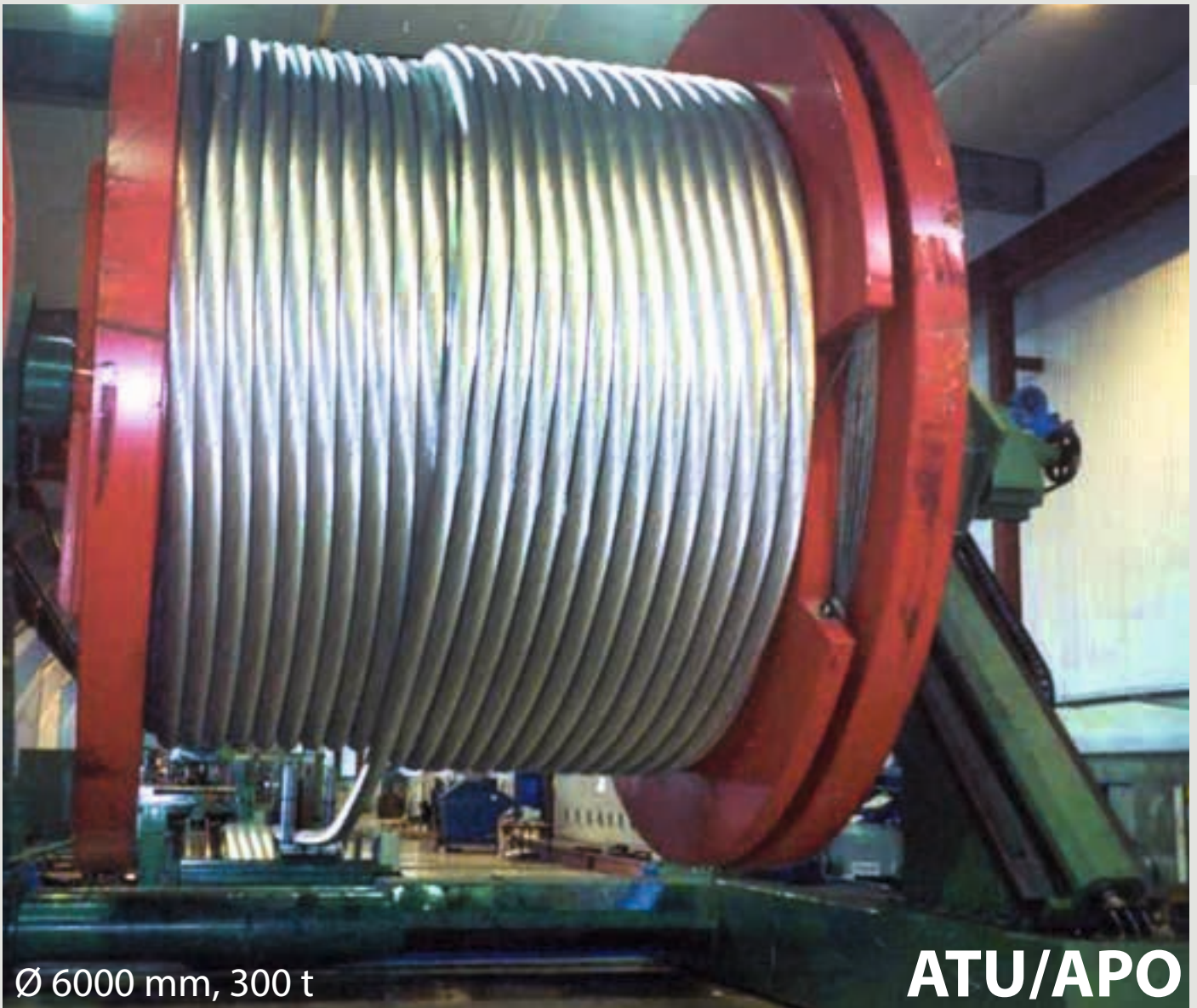

Ø 6000 mm, 300 t

ATU/APO

Wickler in A-Form
 A-shape take-up
 Enrouleur en forme A
 Enrollador en forma A
 Приемник в А-форме
 重型收排线架



Sondermaschinen
Special machinery
Machines spéciales
Máquinas especiales
Специальные машины
特殊设备

Vertikale Verseilanlage
Vertical strander
Câbleuse verticale
Cableadora vertical
Вертикальная крутильная линия
立式成缆机

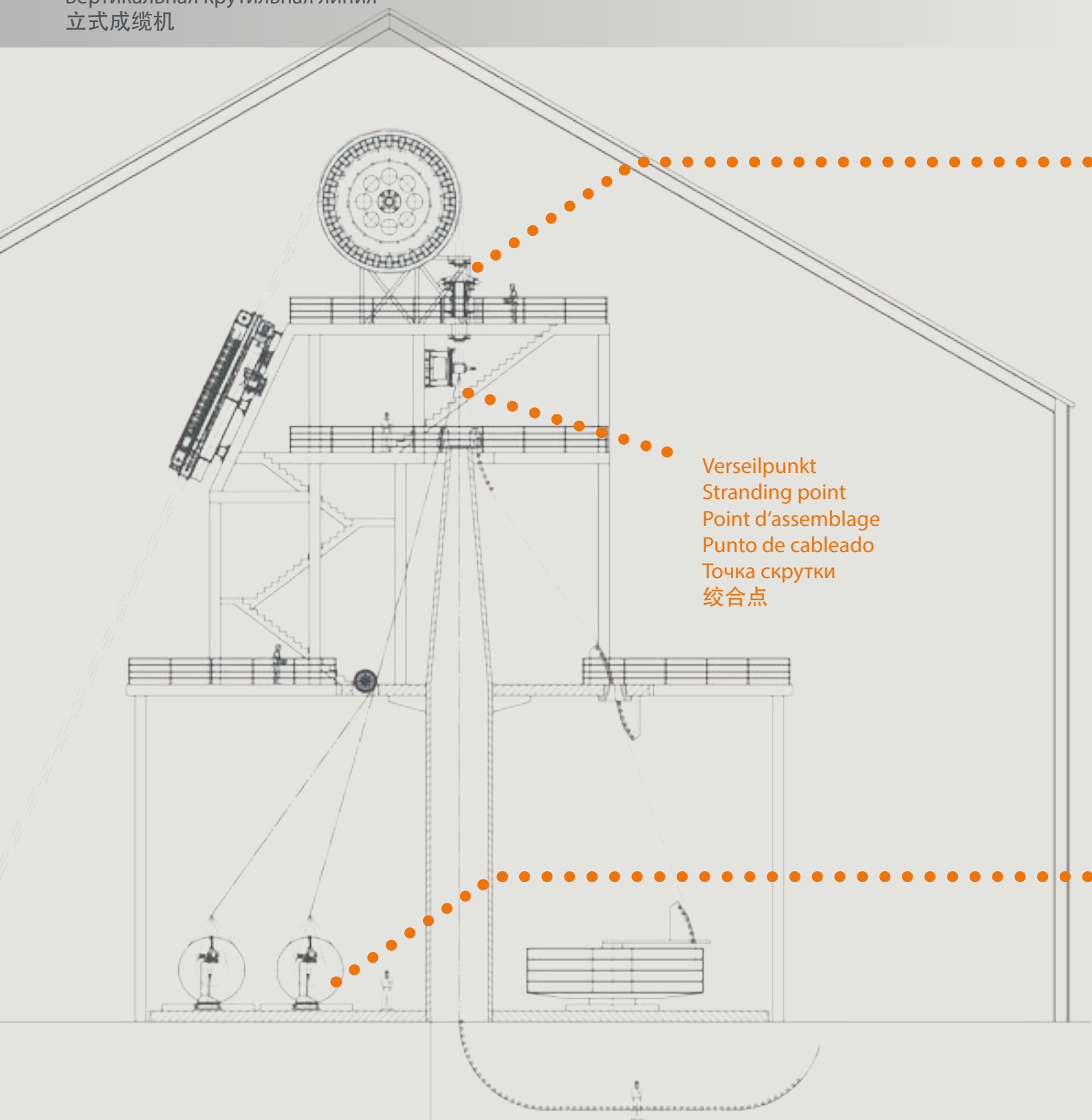

Verseilpunkt
Stranding point
Point d'assemblage
Punto de cableado
Точка скрутки
绞合点

Einheiten für vertikale Verseilanlagen
 Units for vertical stranders
 Unités pour cableuses verticales
 Unidades para cableadoras verticales
 Компоненты для вертикальных крутильных линий
 立式成缆机的配套部件



QVT

Vertikaler Bandwickler
 Vertical taping machine
 Tête de rubanage verticale
 Encintadora vertical
 Вертикальный лентообмотчик
 立式绕包头



PQC-V

Vertikaler Bandabzug
 Vertical belt-type capstan
 Chenille verticale
 Oruga vertical
 Вертикальная ленточная тяга
 立式履带牵引机

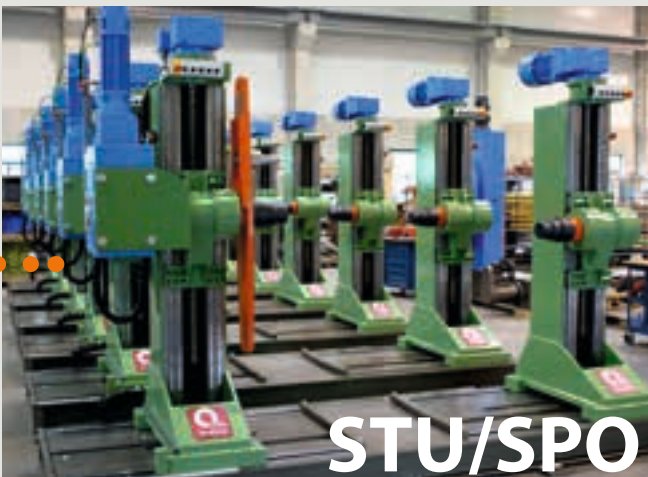

STU/SPO

Abwickler zur Montage auf dem Drehtisch
 Pay-offs for installation onto the turntable
 Dérouleurs pour le montage sur la plateforme tournante
 Desenrolladores para el montaje en la plataforma giratoria
 Отдатчики для монтажа на поворотной платформе
 安装在旋转台上的放线架

Sondermaschinen
Special machinery
Machines spéciales
Máquinas especiales
Специальные машины
特殊设备

32

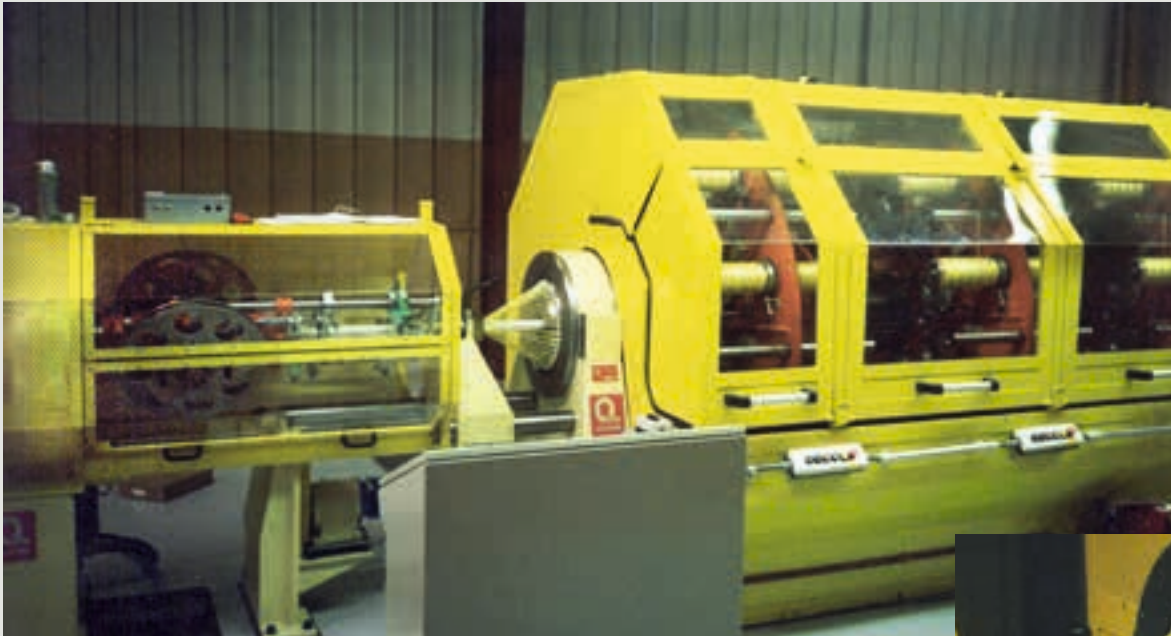

Kevlar Armieranlage
Kevlar armouring line
Ligne d'armage Kevlar
Línea de armar Kevlar
Линия армирования для Кевлара
芳纶纱铠装机



Kettenraupe
Chain-type capstan
Chenille de tirage à chaînes
Cabrestante tipo oruga a cadenas
Цепная гусеница
链式履带牵引机



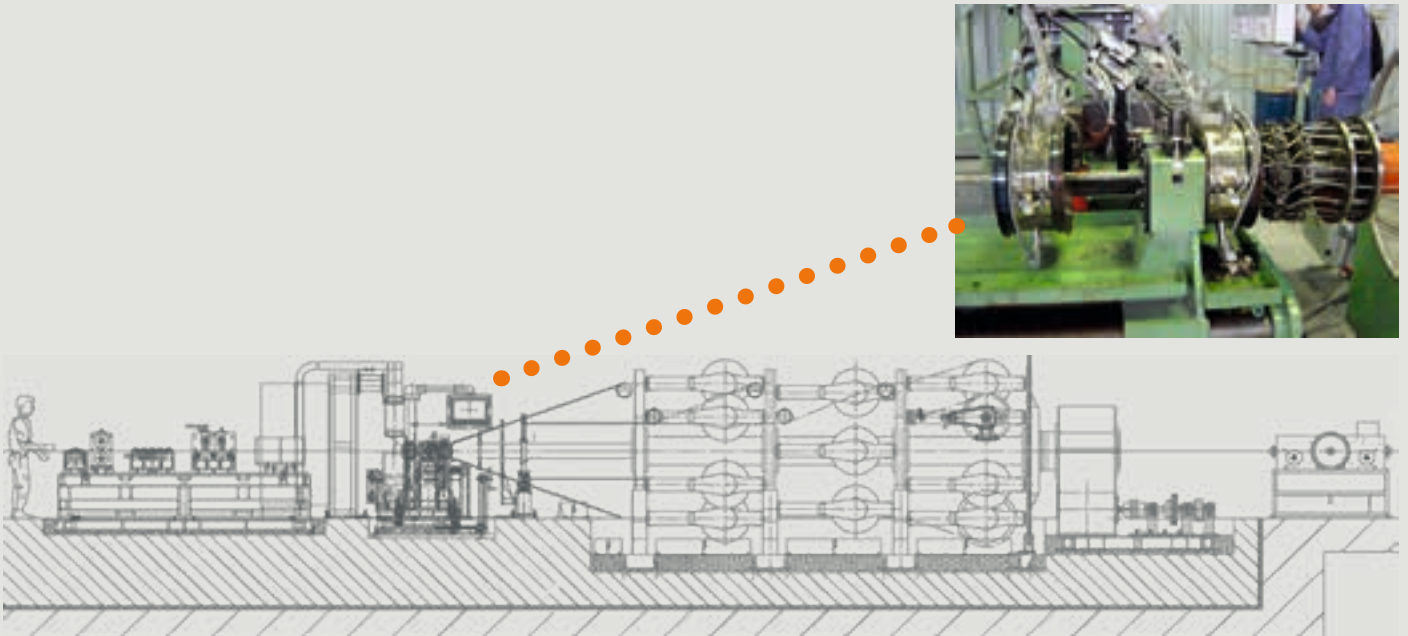

Extruder für PP Einspritzung in Kernseil
Extruder for PP injection into rope core
Extrudeuse pour injection de PP dans le centre du toron métallique
Extrusora para inyección de PP dentro del núcleo de cable de acero
Экструдер для впрыска полипропилена в сердечник каната
PP料注芯机



Abbindespinner für Kopse
Binding head/Yarn server for copes
Tête de frettage pour canettes
Cabezal de atado para canillas
Обвязывающая головка для шпуплек
扎纱头/储纱头

Wir bieten:



- Mehrere Generationen an Erfahrung in der Herstellung von Maschinen für die Kabel- und Seilindustrie
- Projektierung und Realisierung nach kundenspezifischen Anforderungen
- Qualitativ hochwertige Maschinen ‚made in Germany‘
- Internationalen Service
- Verseilmaschinen mit oder ohne Rückdrehung
- Verseilanlagen für UMBILICALS
- Verseilanlagen für Drilleiter
- Vertikale Verseilanlagen
- Ziehmaschinen
- Extruder
- Inzahlungnahme und Überarbeitung von gebrauchten Maschinen

We offer:



- Generations of experience in manufacturing machines for the cable and rope industry
- We develop and manufacture according to customers' requirements
- Machines of high quality ‚made in Germany‘
- International service
- Stranding machines with or without backtwist
- Stranding machines for UMBILICALS
- Stranding machines for CTC
- Vertical stranders
- Drawing machines
- Extruders
- Trade-in and reconditioning of used equipment

Nous offrons:



- Plusieurs générations d'expérience de fabrication des machines pour l'industrie de câbles électriques et d'acier
- Développement et fabrication selon les exigences individuelles de nos clientes
- Machines de haute qualité fabriqués en Allemagne
- Service international
- Câbleuses avec ou sans détorsion
- Câbleuses pour UMBILICAUX
- Câbleuses pour câbles transposés
- Câbleuses verticales
- Tréfileuses
- Extrudeuses
- Reprise et révision de machines d'occasion



Ofrecemos:

- Varias generaciones de experiencia en la fabricación de máquinas para la industria de cables y cordones
- Desarrollo y fabricación según las demandas de nuestros clientes
- Máquinas de alta calidad fabricadas en Alemania
- Servicio internacional
- Cableadoras con o sin destorsión
- Cableadoras para UMBILICALES
- Cableadoras para cables transpuestos
- Cableadoras verticales
- Trefiladoras
- Extrusoras
- Compra y repaso de máquinas de ocasión



Мы предлагаем:

- Опыт нескольких поколений в производстве машин для изготовления кабелей и тросов
- Разработка и выполнение машин по спецификации заказчика
- Машины высшего качества, изготовленные в Германии
- Международный сервис
- Крутильные машины с откруткой и без открутки
- Планетарные крутильные машины для UMBILICALS
- Машины для скрученных проводов
- Вертикальные крутильные устройства
- Волоочильные машины
- Экструдеры
- Закупка и восстановление подержанных машин



我们提供:

- 在电缆和钢丝绳设备领域多年的制造经验
- 根据客户的需求制造或改进设备的性能
- 高质量的设备，德国制造
- 国际化服务
- 带退扭或不带退扭的绞线机
- 脐带缆成缆机
- 连续换位导线绞合机
- 立式成缆机
- 拉丝机
- 挤出机
- 二手设备

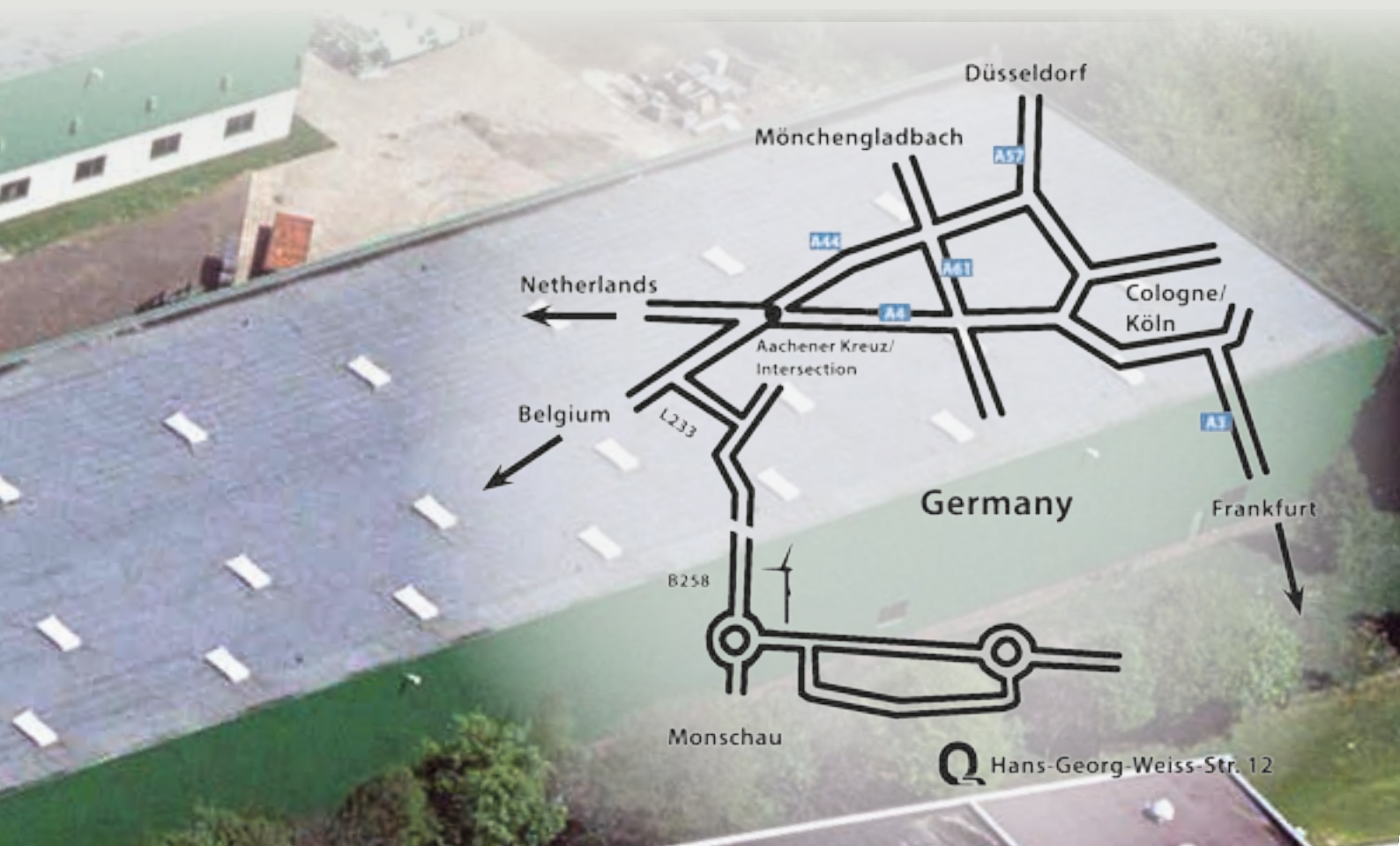



QUEINS Machines GmbH

Hans-Georg-Weiss-Str. 12
52156 Monschau
Germany

Tel. +49 2472 - 80 80

Fax. +49 2472 - 30 14

info@queins.com

www.queins.com



stalberger
KMB-Maschinenfabrik GmbH

SKET
Verseilmaschinenbau GmbH

We belong to a strong group of companies



SSB
Spirka Schnellflechter GmbH



Modernste Technologie für Verseilmaschinen

Best in high-tech stranding machines

Des solutions plus avancées en câbleuses

La más avanzada tecnología en cableadoras

Передовая технология для крутильных машин

世界最先进的绞线机